

blütherm 10

liquid

ohne Tropfwanne Art. Nr. 4000581

mit Tropfwanne Art. Nr. 4000574

Original - Bedienungsanleitung

Art. Nr. 4000581

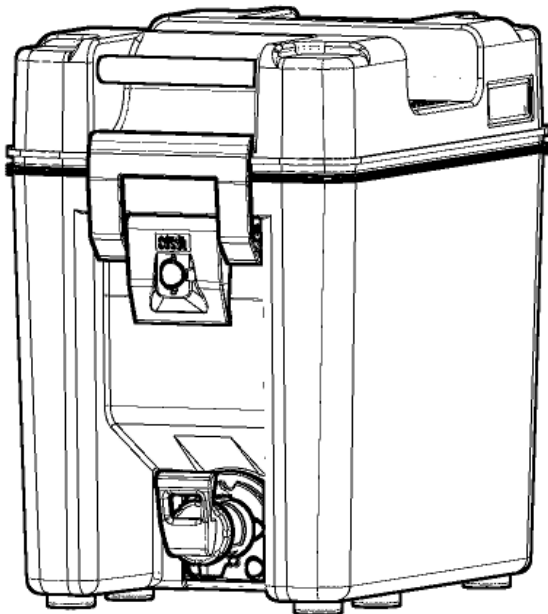

Art. Nr. 4000574

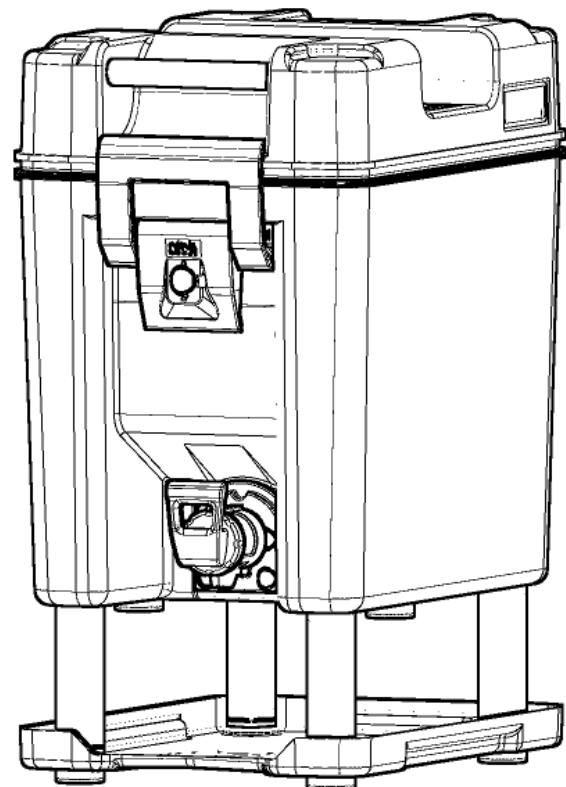

Thermobehälter für den Transport von Getränken im warmen oder kalten Zustand

• Gebrauch und Erläuterung

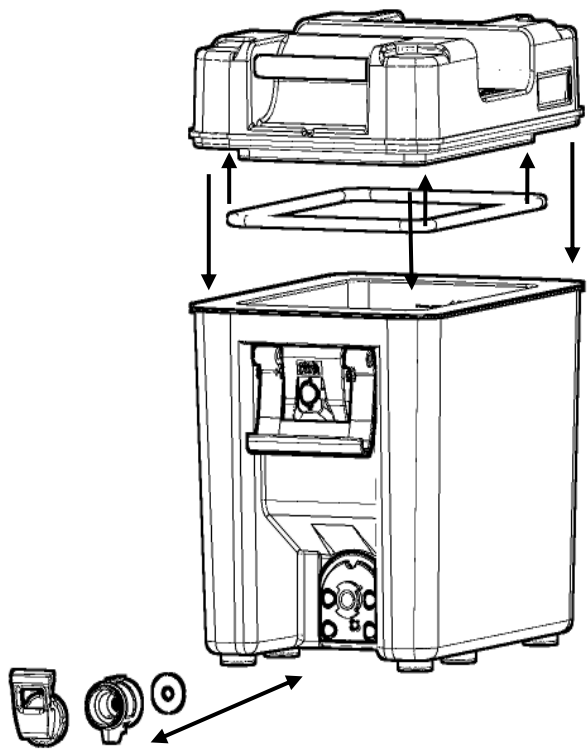

⚠ Sachgerechtes Handling

Entfernen Sie alle abnehmbaren Anbauteile:

- Deckel
- Dichtschnur für Deckel

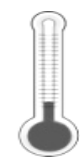

⚠  **- 20°C bis + 100°C**

- Auslaufhahndrucker
- Hahnteil
- Dichtungsring für Hahnteil

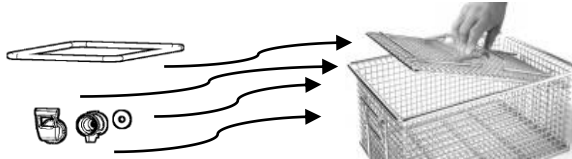
• Reinigung

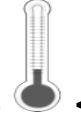

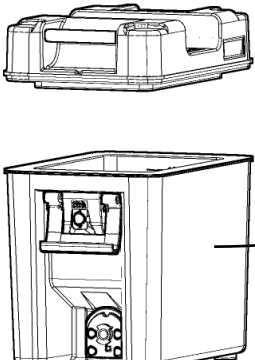
⚠  **< + 130°C**

- Reinigen Sie alle Anbauteile in der Spülmaschine, alle Kleinteile müssen in einen Korb gelegt werden (Spülmaschinentemperatur <+130°C).
- Für die Reinigung empfehlen wir etolit 3000 oder 8000.

• Lagerung

Die Behälter müssen korrekt aufeinander gestapelt in sauberen und trockenen Räumen gelagert werden.

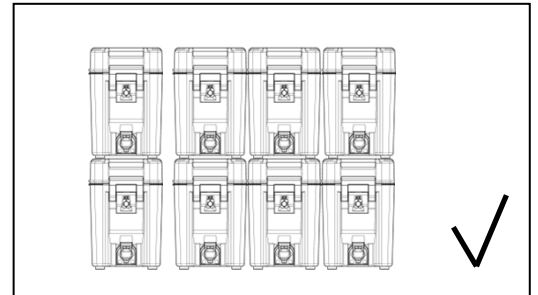
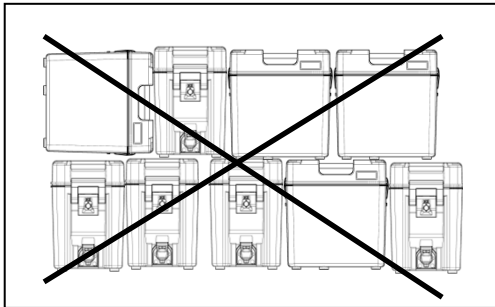

• Transport

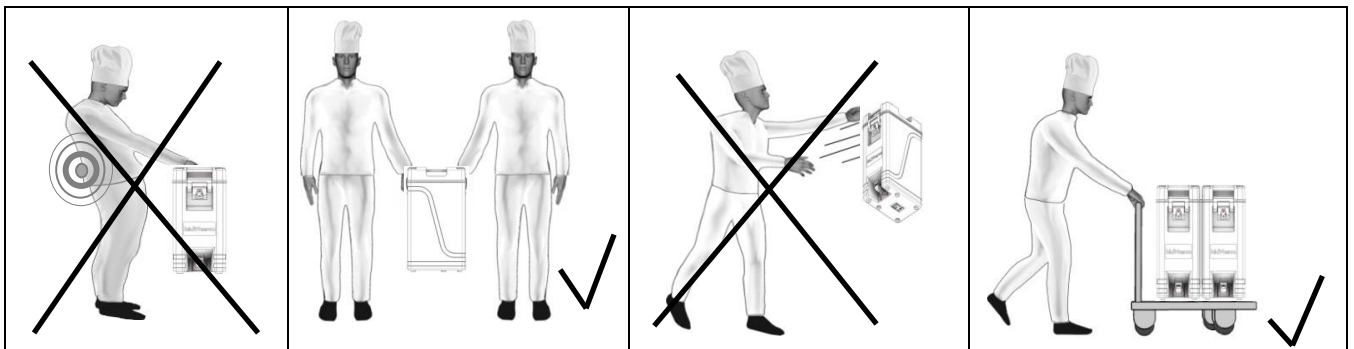

• Demontage Bügelverschlüsse Art. Nr. 8002625

	<p>Entfernen Sie die Abdeckstüpsel der Schrauben mit einem spitzen Gegenstand (Stüpsel müssen zerstört werden).</p>
	<p>Entnehmen Sie bitte die Schrauben mit einem Schraubendreher.</p>
	<p>Der Bügelverschluss kann entnommen werden.</p>

- Demontage & Montage vom Auslauf

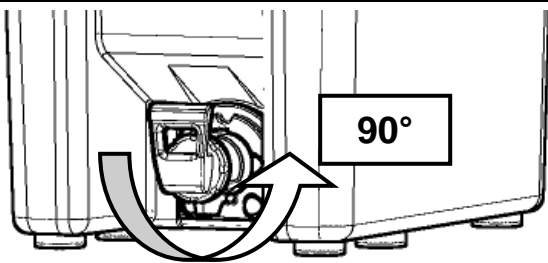
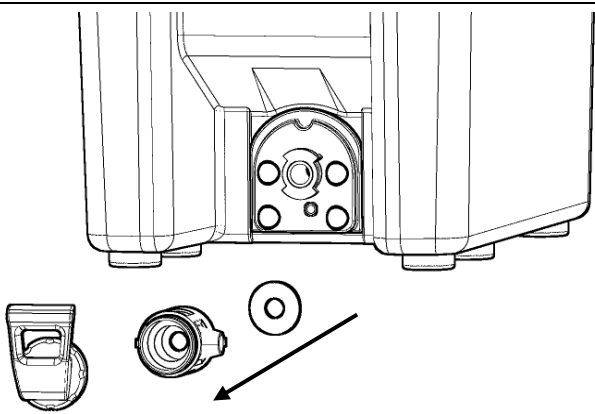
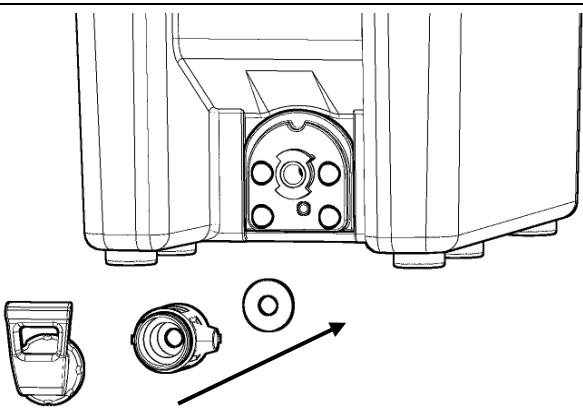
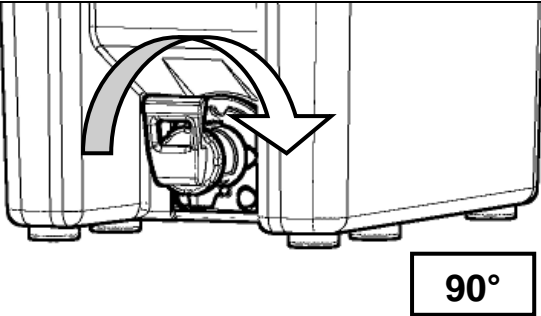
	<p><u>Demontage:</u></p> <p>Auslaufkopfeinheit um 90° gegen den Uhrzeigersinn drehen.</p>
	<p><u>Demontage:</u></p> <p>Auslaufkopfdrücker und Hahnteil gegen den Uhrzeigersinn auseinander schrauben und achten Sie auf den Dichtungsring.</p>
	<p><u>Montage:</u></p> <p>Dichtungsring in das Hahnteil legen und den Auslaufkopfdrücker im Uhrzeigersinn zusammen schrauben.</p>
	<p><u>Montage:</u></p> <p>Auslaufkopfeinheit um 90° im Uhrzeigersinn drehen.</p>

• Ersatzteile für Art. Nr. 4000581

Änderung: Neue Belüftung

1 x 8000330
1 x 8003495
1 x 664100486
1 x 664202279
1 x 8003496
1 x 664202281

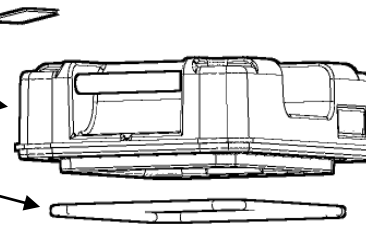
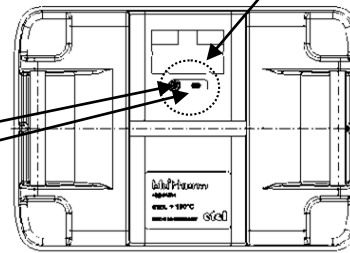

2 x 8002625
4 x 8004945
4 x 8001742

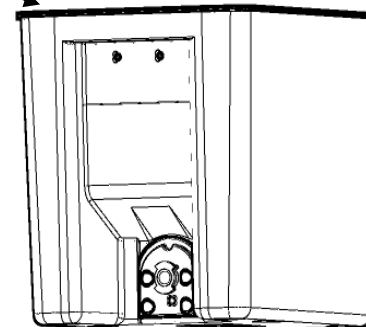
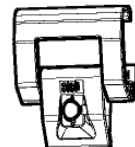

1 x 8004944
1 x 8002797
1 x 8004942

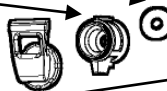

6 x 8002462
6 x 8002486
6 x 8001027

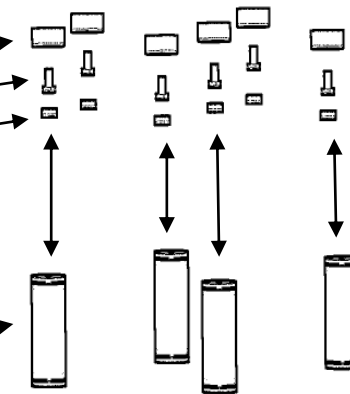

• Optionale Zusatzteile - Tropfwanne

4 x 8002660
1 x 664100833
4 x 8002462
4 x 8002495
4 x 8001027

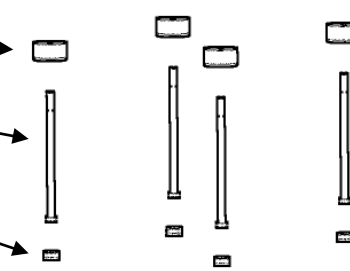
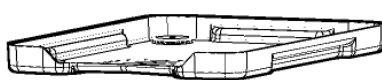

- **Demontage & Montage von der Tropfwanne**

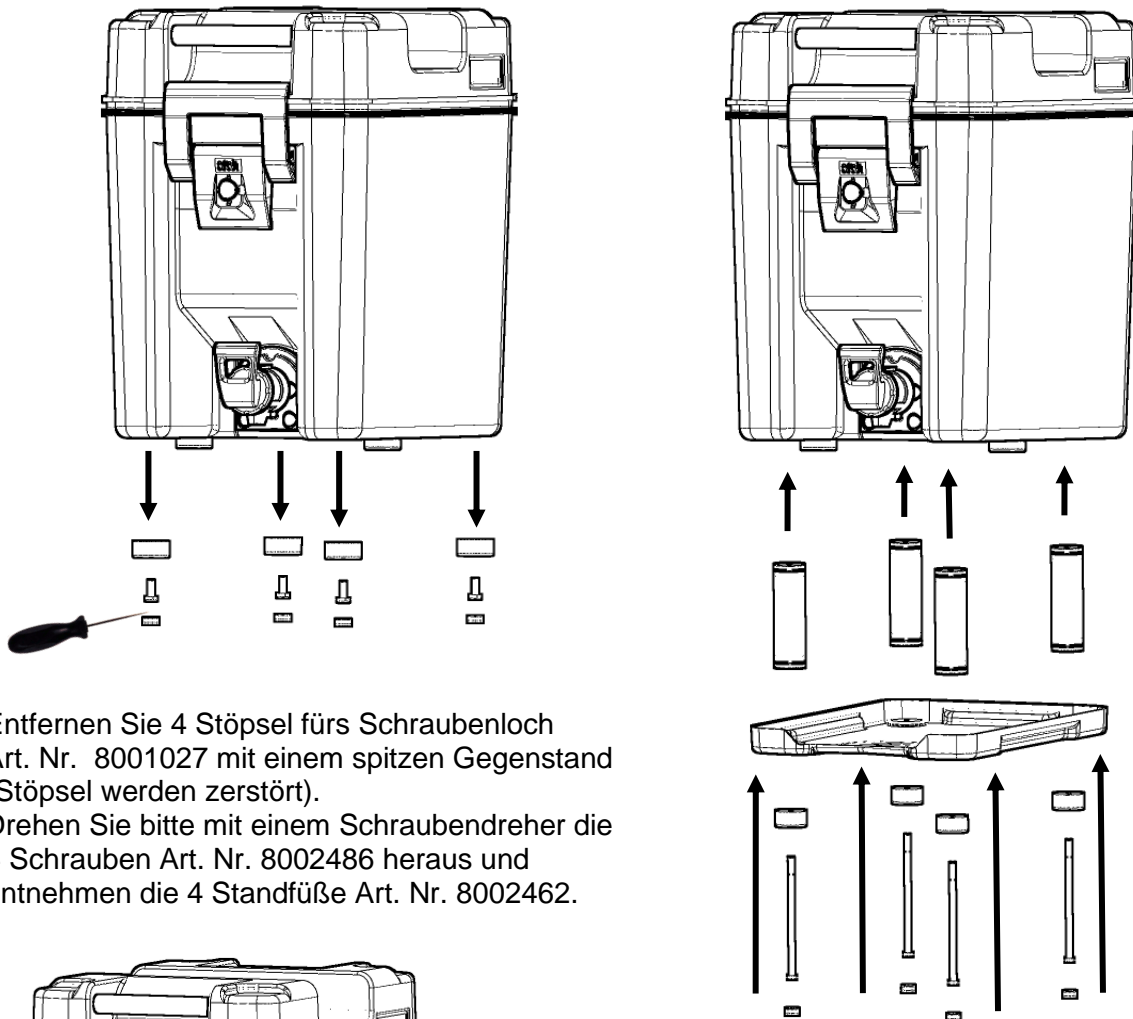

Entfernen Sie 4 Stöpsel fürs Schraubenloch
Art. Nr. 8001027 mit einem spitzen Gegenstand
(Stöpsel werden zerstört).

Drehen Sie bitte mit einem Schraubendreher die
4 Schrauben Art. Nr. 8002486 heraus und
entnehmen die 4 Standfüße Art. Nr. 8002462.

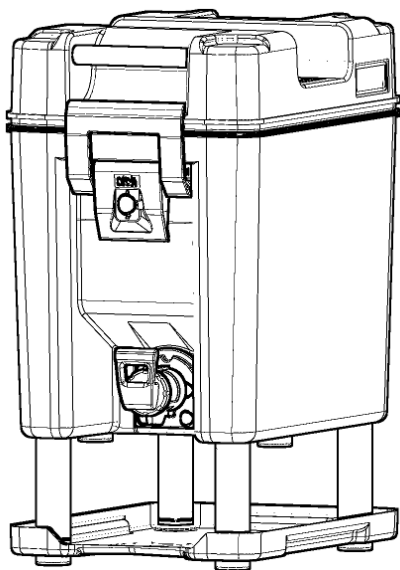

Reihenfolge der Montage der Tropfwanne:

- 4 x 8002495 - Inbusschraube M5x120
- 4 x 8002462 - Standfuß
- 1 x 664100833 - Tropfwanne
- 4 x 8002660 - Distanzfuß
- 4 x 8001027 - Stöpsel für Schraubenloch

- Technische Daten

Hauptabmessungen und Gewichte

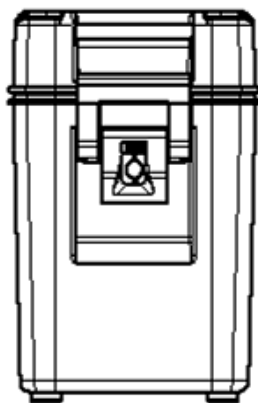

Art. Nr. 4000581
Gewicht = 3,4 kg

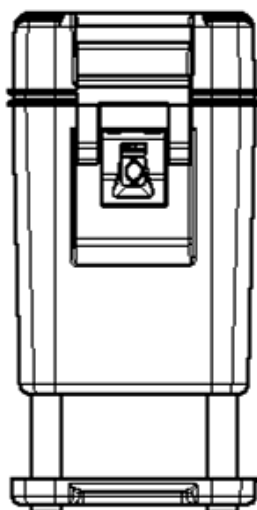
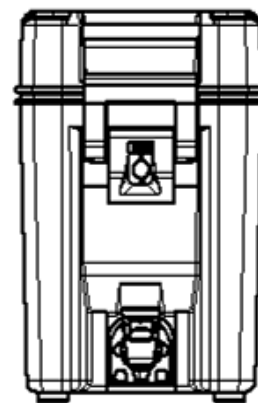
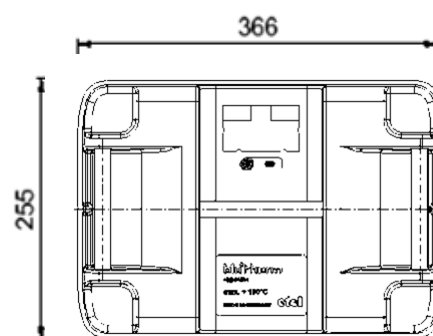
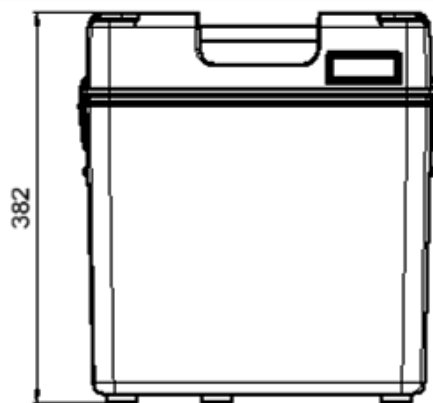

Art. Nr. 4000574
Gewicht = 4,5 kg

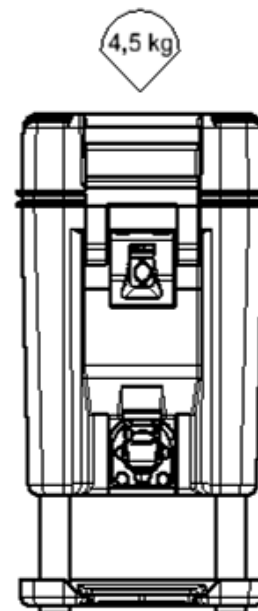
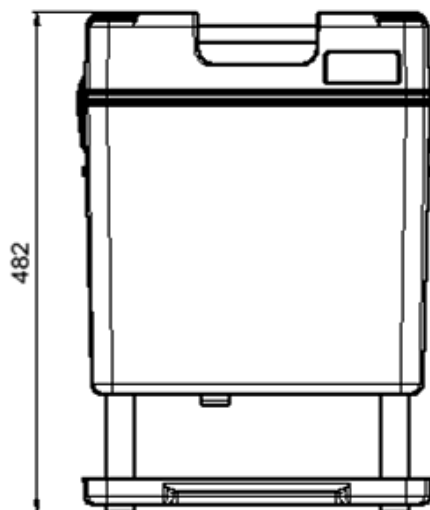

- Hersteller

etol Eberhard Tripp GmbH & • Allerheiligenstraße 12 • 77728 Oppenau • Germany
T. + 49 (0) 7804 410 www.bluline.de - info.bluline@etol.de

Starke Produkte für die Großküche.
www.etol.de



etol Eberhard Tripp GmbH • Allerheiligenstraße 12 • 77728 Oppenau • Germany
T. +49 (0)7804 410 • www.bluline.de • info.bluline@etol.de